

Guía rápida

de instalación
para láminas



Manipulación

Levante las láminas una a una.

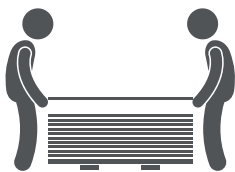

Coloque las láminas sobre los dos soportes de madera.

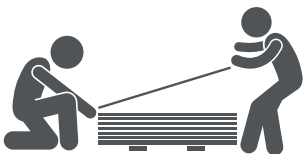

Uno solo puede cargar láminas hasta de 1,52 m (5 pies).



Dos personas pueden levantar láminas de 1,83 m (6 pies) en adelante.

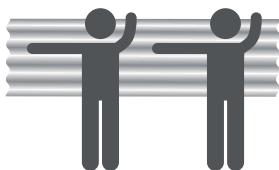

Almacenamiento

En un piso firme y nivelado coloque 2 soportes de madera y sobre ellos descargue una a una las láminas.

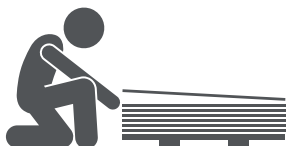

Máximo 80 láminas

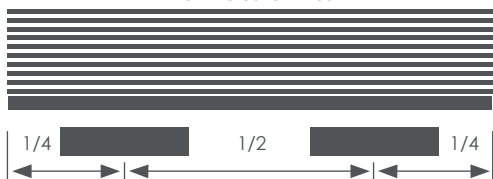

Láminas de un mismo tamaño sobre dos soportes de madera

NOTA: La distancia entre soportes debe ser igual a la mitad de la longitud de la lámina que se va a almacenar.

Herramientas

- Escofina
- Cinta métrica
- Segueta
- Hilo cañamo
- Desarmador
- Martillo
- Taladro
- Llave española
- Birlos (Incluye 3 por lámina)
- Escalera

Instalación

Inclinación recomendada:

20% Pendiente mínima

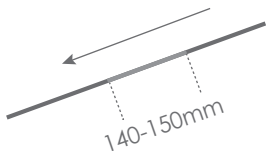

Traslape mínimo	%	GRADOS
7 cm a 10 cm	100	45° 00'
11 cm	80	38° 40'
11 cm	60	30° 50'
11 cm	40	21° 48'
12 cm	27	14° 02'
14 cm	20	11° 17'

Inserción



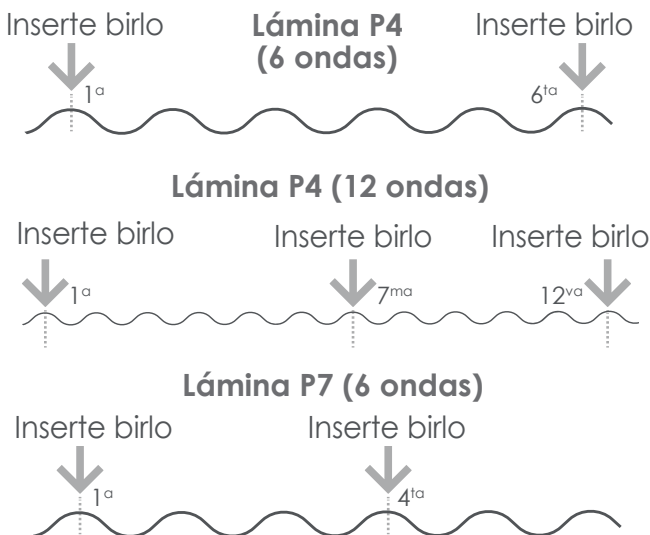

















Cada lámina incluye dos puntos de inserción para facilitar su montaje y traslapado. Es importante no perforar la lámina.



Soportes

Soportes requeridos correspondientes al largo de la lámina.

 SOPORTE

1.22 m		1.070 m					
1.52 m		1.380 m					
1.83 m		0.85 m		0.85 m			
2.13 m		0.990 m		0.990 m			
2.44 m		1.15 m		1.15 m			
2.60 m		1.23 m		1.23 m			
3.05 m		0.97 m		0.97 m		0.97 m	

Alineación

Longitudinal: Este tipo de traslape es la sobreposición del producto en el sentido de su longitud.

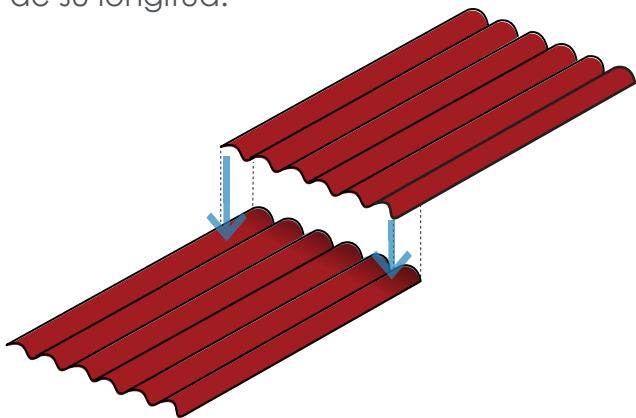

Lateral: Es la sobreposición del producto en el sentido de su ancho.

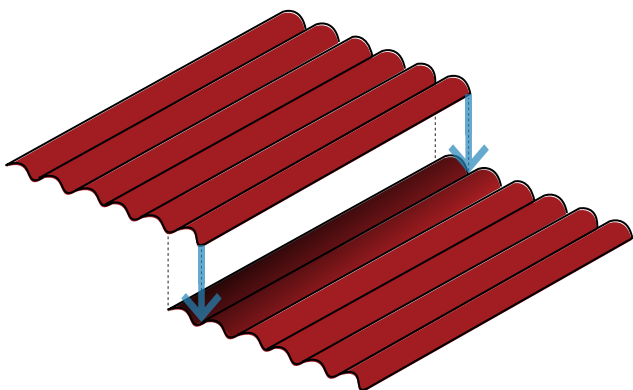

Colocación

La colocación de las piezas sobre el techo, debe siempre iniciarse hacia arriba y en sentido opuesto a la dirección del viento predominante y por las láminas de mayor longitud.



Lámina inicial

Nota: Cuando la dirección del viento venga en sentido contrario al ejemplo, el orden de instalación debe ser en sentido opuesto.

Despunte de esquinas:

Utilizar una segueta de acuerdo al esquema de despunte.

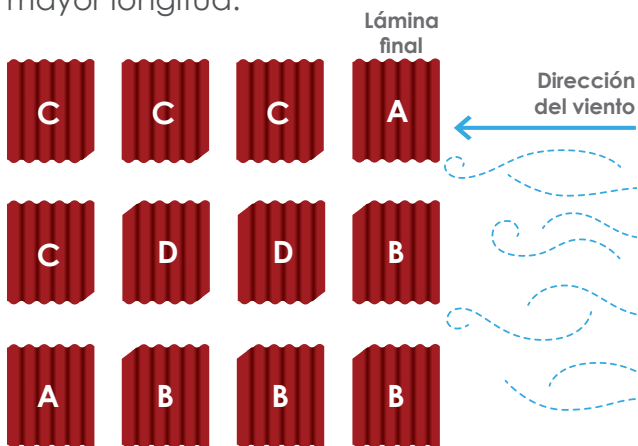
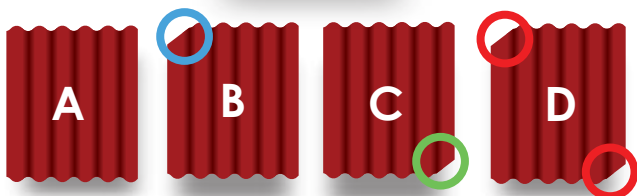
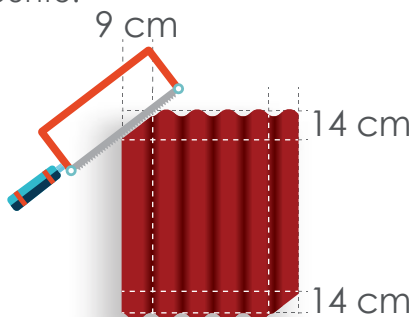

A Sin despunte.

B Despunte superior izquierdo.

C Despunte inferior derecho.

D Despunte superior izquierdo e inferior derecho.

Seguridad

No levante las láminas lateralmente.



Evite golpearlas y subir en ellas.

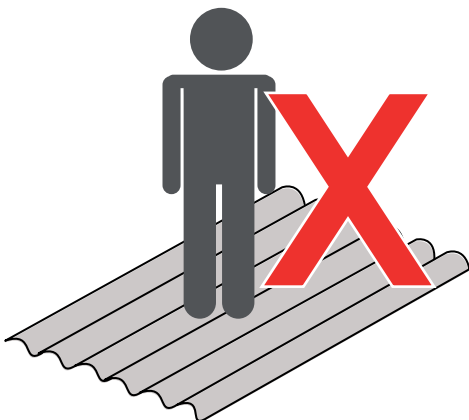

Para información más detallada, consultar nuestra guía de instalación conforme al producto adquirido en nuestra página oficial.

www.mexalit.com.mx

01 800 363 9254

infomexalit@elementia.com